

Pro-Serie

Interaktives Touchscreen-Display für Unternehmen

Unsere All-in-one-Unternehmenslösung lässt sich intuitiv bedienen, kinderleicht installieren und ohne Probleme in Ihr bestehendes System-Setup integrieren. Die Pro-Serie ist für eine Gesamtbetriebszeit von über 50.000 Stunden konzipiert. Darüber hinaus punktet sie mit einem extrem niedrigen Wartungsaufwand und keinerlei Abo-Bindung.



Display Technologie für Zusammenarbeit und Konferenzbetrieb

InAVation Awards 2018 – Gewinner



Hersteller des Jahres AV Awards 2015 – Gewinner



Produkt des Jahres für Collaboration Install Awards 2018 – Finalist

Die preisgekrönte All-in-One-Lösung



Flexible Lösung

Unsere Pro-Series-Lösung ist so konzipiert, dass sich vorhandene Videoconferencing-Lösungen und Software problemlos einbinden lassen. Unser offener Plattformsatz ermöglicht Zugriff auf cloudbasierte Anwendungen wie Skype for Business, Slack, Zoom und Google Hangouts.



Vernetzung und Sicherheit

Unsere Touchscreens lassen sich in jedes System integrieren und arbeiten mit jeder Software. Mit Remote-Tools für die Steuerung per Fernzugriff, erhöhten Sicherheitsmaßnahmen, Netzwerkoptionen sowie der derzeit umfassendsten Garantie auf dem Markt, spart Clevertouch langfristig Kosten ein und bietet einen höheren ROI.



Dynamic Messaging

With Clever Message send dynamic messages to your Clevertouch screens. Your IT department or office can create messages for 24/7 use with live alerts and announcements.



Natürliches, flüssiges Schreiberlebnis

Unsere Superglide-Technologie sorgt für eine perfekte Oberfläche und somit für ein natürliches, flüssiges Schreiberlebnis ohne Verzögerung. Löschen Sie geschriebenen Text einfach mit der Handfläche. Schieben und ziehen Sie zum Zoomen. Sie können zwischen Finger-Touch, Stift und Dual-Pen jederzeit wechseln, ohne dafür die Einstellungen ändern zu müssen.



Blade PC

Mit einem integrierten Windows® 10 Pro Intel® Core™ i5 / i7-PC lassen sich vorhandene Apps und Software aus dem Netzwerk laden. So können Sie auf der ganzen Welt sicher mit Kollegen zusammenarbeiten und von überall auf dieselben Funktionen zugreifen. Mit 4/8 GB RAM und 128/256 GB SSD sowie integriertem Intel® HD Graphics und Intel H110 Express Chipsatz.

Unsere Partner

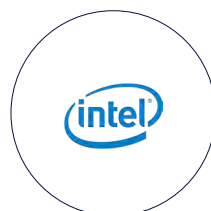

Menschen mit Technologie verbind

Clever Message Applikationen

Für cloudbasierte Unternehmenskommunikation und Branding.

Optionaler Blade PC

Wahlweise ein i5 oder i7 Intel Core PC mit Windows 10 Pro.

Audio

Integrierte High-End-Lautsprecher.

Hochwertiger integrierter Tablet-Modus

Kompatibel mit **Windows, Mac, iOS, Android** und **Chrome**.



Videokonferenzen

Zugriff auf Apps wie Zoom, Skype for Business, Slack und Stage sowie Anschlussmöglichkeit für jede Art von Kamera.

Natürlicher Schreibfluss

Dank präzisiertem Stylus Touchpen.

Superglide-Oberfläche

4mm gehärtetes Glas.

Personalisierte Accounts

Zugriff auf alle persönlichen Einstellungen, Ordner und Cloud-Konten über einen NFC-Connector.

Clevertouch im Detail



Individuell anpassbar



Vor-Ort-Support mit Experten-Wissen



Umfangreiche Garantieleistung



20-Punkt-Touch



Energiesparend



Kompatibel mit bestehender Hard- und Software



Displays mit 4K Auflösung



Personalisierbare Nutzerprofile



Steuerung per Fernzugriff



Updates per OTA (Over the Air)



Integrierte Lautsprecher



LUX Benutzeroberfläche



Keine Schatten



Antiglare



HDMI, VGA, RS232 und USB Konnektivität



Optimale Leistung



Superglide-Oberfläche

Clever Message



24/7 Digital Signage

Machen Sie aus Ihrem Clevertouch eine interaktive Digital Signage Zentrale.

Individueller Startdisplays

Aktuelle News auf dem Display - automatisch beim Hochfahren Ihres Clevertouchs.

Live Videostreaming

Senden Sie live oder vorab aufgenommene Audio-Dateien und Videos auf Ihr Display.

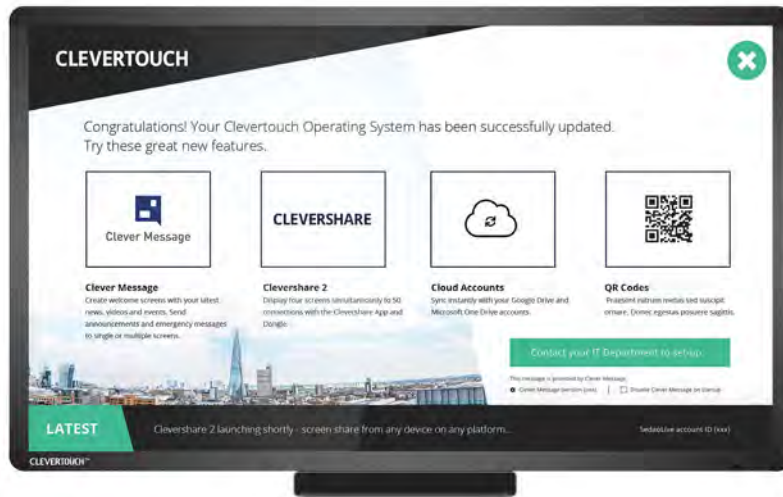

Instant Messaging

Senden Sie remote jederzeit sofort oder zeitlich abgestimmt Nachrichten an Ihre Clevertouch Displays.

Hinweise

Senden Sie wichtige Mitteilungen mit nur einem Knopfdruck.

Gruppieren von Displays

Senden Sie Informationen an mehrere, ausgewählte Clevertouch Displays gleichzeitig.

Eigenschaften von Clever Message



Ihr Logo



Individuelle Firmenfarben



Bilder und Dia-Shows

RSS

RSS-Feeds



Live Video-Botschaften



Videos und Spielfilme



Einfügen von Dokumenten (PDF, Word)



Internetseiten ergänzen



Touch kompatibel



Datum und Uhrzeit



Ton



Textfelder ergänzen



Animationen erstellen



Nachrichten zu festgelegten Zeiten veröffentlichen



Aus Hunderten Vorlagen auswählen



Bestimmten Gruppen definierte Zonen zuweisen



Displays zu Gruppen verknüpfen



Funktionsfähig über verschiedene Standorte hinweg

Fernverwaltung (MDM)

Steuern Sie mehrere Clevertouch-Geräte, wo immer sie sind

Das Clevertouch-MDM-System hilft Helpdesks, IT-Administratoren und Projektleitern, Hunderte von Clevertouch-Geräten zu steuern und zu unterstützen – ganz gleich, wo sie sich befinden. Weit über die Grenzen des lokalen Netzwerk hinaus liefert unser zentrales Managementsystem einen Blick aus der Vogelperspektive auf eine ganze Geräteflotte. Damit können Administratoren die bestmögliche Unterstützung mit optimalen Bedingungen für die Entscheidungsfindung bieten.

Erweitern Ihre Supportabdeckung, steuern Sie Ihre Funktionen und verwalten Sie Clevertouch-Bildschirme, ganz gleich wo sie sich befinden und arbeiten – ob im Unternehmen oder außerhalb des Unternehmensnetzwerks. Verwalten Sie einsatzkritische und komplexe IT-Infrastrukturen und vereinfachen Sie anspruchsvolle Betriebs- und Wartungsarbeiten auf mehreren Geräten.

Fernsteuerung von Hunderten Clevertouch-Geräten

- Erstellen Sie Gruppen, um sicherzustellen, dass jeder Bildschirm über die geeignetsten Anwendungen und Dateien verfügt für die er verwendet wird, z. B. C-Suite, Design Studios, Maths Class, Reception Class, Corporate Boardroom, Huddle Room, etc.
- Steuern Sie den Clevertouch-Bildschirm von Ihrem Desktop aus
- Installieren Sie APKs, Richtlinien und Dateien
- Push-Nachrichten direkt auf dem Clevertouch anzeigen – ideal für Sicherheitsmitteilungen
- Anti-Diebstahl-Modul – Displays sperren, entsperren und zurücksetzen
- Ferngesteuerter Neustart oder Herunterfahren mehrerer Bildschirme mit nur einem Klick
- Bildschirm leeren
- Diagnose durchführen

Optional kann das Clevertouch-MDM als Basis für die Verwaltung anderer Geräte im Unternehmen (Android, iOS und Windows Chrome OS) von einer einzigen Konsole dienen, beispielsweise von Desktops, Notebooks, Tablets und Smartphones.

Updates (OTA)

Sofort bereitgestellte Updates

Die neue drahtlose Technologie bedeutet, dass neue Funktionen, Fehlerbehebungen, Software und Hardware-Updates problemlos für jeden Clevertouch-Bildschirm bereitgestellt werden können.

Mit nur einem Klick sucht der Clevertouch-Bildschirm das neueste Firmware-Update und installiert es, sodass Sie sofortigen Zugriff auf die neuesten Apps und Funktionen haben.

Korrekturpatch brauchen nicht mehr auf einen USB-Stick und dann manuell geladen werden. So haben IT-Manager mehr Zeit und weniger Ärger.



Clevertouch PC Module



i5 PC Modul

Produktnummer
1541041

i7 PC Modul

Produktnummer
1541042

PC		
Typ	PC Modul	PC Modul
Modell	MT21	MT21
CPU	Intel® Core™ i5	Intel® Core™ i7
RAM	DDR4 4Gb	DDR4 8Gb
SSD	128Gb	256Gb
Grafikkarte	Integrierte Intel® HD Grafikkarte/ zusätzliche Grafikkarte	Integrierte Intel® HD Grafikkarte/ zusätzliche Grafikkarte
Chip	Intel H110 Express	Intel H110 Express
Soundkarte	Integriertes High Definition Audio Stereo	Integriertes High Definition Audio Stereo
Netzwerk	Integrierte 10/100/1000M Adaption	Integrierte 10/100/1000M Adaption
WiFi	802.11ac (2.4GHz/5GHz)	802.11ac (2.4GHz/5GHz)
Betriebssystem	Windows 10 Pro installiert	Windows 10 Pro installiert
USB 3.0	6	6
LAN (RJ45)	1	1
VGA Output	1	1
Kopfhörer Output	1	1
Mikrofon Input	1	1
Display Port	1	1
HDMI Output	1	1
Energieverbrauch		
Energieversorgung	Internes Energieversorgungsmodul	Internes Energieversorgungsmodul
Leistungsvoraussetzungen	100-240V~ 50/60Hz	100-240V~ 50/60Hz
Energieverbrauch	95W	95W
Energieverbrauch im Standby	1.35W	1.35W
Technische Daten		
Abdeckung	SECC	SECC
Maße L x B x H	246.2 x 265.4 x 32.2mm	246.2 x 265.4 x 32.2mm
Nettogewicht	1.9kg	1.9kg
Umweltdaten		
Betriebstemperatur	0°C – 45°C	0°C – 45°C
Betriebsfeuchtigkeit	10% – 90%	10% – 90%
Lagertemperatur	-20°C – 60°C	-20°C – 60°C
Lagerungsfeuchtigkeit	10% – 90%	10% – 90%
ESD		
Kontaktentladung	±4KV A Test (CB) /±6KV B Test (CB) bestanden	±4KV A Test (CB) /±6KV B Test (CB) bestanden
Kontaktlose Entladung	10% ±8KV A Test (CB) /±12KV pa B Test (CB) bestanden	10% ±8KV A Test (CB) /±12KV pa B Test (CB) bestanden

	65" Pro-Serie E-CAP	75" Pro-Serie E-CAP	86" Pro-Serie E-CAP	65" Capacitive Touch
Produktnummer	15465PROECAP	15475PROECAP	15486PROECAP	15465CAP
Display				
Display	LED	LED	LED	LED
Seitenverhältnis	16:09	16:09	16:09	16:09
Auflösung	4K Ultra HD	4K Ultra HD	4K Ultra HD	4K Ultra HD
Hintergrundbeleuchtung	E-LED	E-LED	E-LED	E-LED
Helligkeit (cd/m²)	350	350	350	350
Reaktionszeit	8ms	8ms	8ms	8ms
Audio	2 x 12W	2 x 12W	2 x 12W	Mid 1x12W; Bass 2x12W
Android	✓	✓	✓	✓
Glas	Antiglare	Antiglare	Antiglare	Antiglare
Superglide-Oberfläche	✓	✓	✓	✓
Kontrastverhältnis	4000:1	4000:1	4000:1	4000:1
Interaktives System				
Berührungspunkte	20	20	20	20
Sensor	IR & EMR	IR & EMR	IR & EMR	P-Cap & EMR
Minimale Objektgröße (mm)	IR 6 & EMR 2	IR 6 & EMR 2	IR 6 & EMR 2	Touch <2 & EMR 0.5
Reaktionszeit (Touch)	< 15ms	< 15ms	< 15ms	N/A
Anschlüsse				
USB 2.0 / 3.0 / Touch	2 / 2 / 1	2 / 2 / 1	2 / 2 / 1	8 / 2 / 1
HDMI 1.4 In / 2.0 in	0 / 2	0 / 2	0 / 2	1 / 1
DisplayPort in	0	0	0	0
VGA Input	1	1	1	1
HDMI Out	1	1	1	1
CVBS (nur mit 3x3,5mm Chinch-Stecker, nicht im Lieferumfang inbegriffen)	✓	✓	✓	✓
PC-Audio	✓	✓	✓	✓
VGA Output	x	x	x	x
LAN (RJ45)	✓	✓	✓	✓
RS232	✓	✓	✓	✓
Modulsteckplätze	2	2	2	2
Stromverbrauch				
Stromverbrauch	300W	300W	400W	250W
Stromverbrauch (Standby)	<0.5W	<0.5W	<0.5W	<0.5W
EU Energie-Effizienzklasse	B	A	A	TBD
Spezifikationen				
Produktmaße (LxHxB) (mm / ")	1508 x 902 x 75 / 59 3/8 x 35 33/64 x 2 61/64	1753 x 1022 x 75 / 69 1/64 x 40 15/64 x 2 61/64	1978 x 1166 x 75 / 77 7/8 x 45 29/32 x 2 61/64	1505 x 882 x 62 / 59 1/4 x 34 23/32 x 2 7/16
Gewicht	45kg / 99lb 3oz	70kg / 154lb 5oz	83.85kg / 184lb 14oz	49kg / 165lb 6oz
VESA (mm / ")	600 x 200 / 23 5/8 x 15 3/4	600 x 200 / 23 5/8 x 15 3/4	600 x 200 / 23 5/8 x 15 3/4	600 x 230 / 23 5/8 x 9 1/16
Android Spezifikationen				
Remote Management (MDM)	✓	✓	✓	
Updates per OTA (Over the Air)	✓	✓	✓	✓
Systemversion	Android 6.0.1 Marshmallow			
CPU	RK3399 Dual-core ARM Cortex A72 and Quad-core ARM Cortex-A53			
Android Auflösung	1080p	1080p	1080p	1080p
GPU	Mali-T860	Mali-T860	Mali-T860	Mali-T860
RAM	4G	4G	4G	4G
ROM	16GB	16GB	16GB	16GB
WiFi-fähig	✓	✓	✓	✓
Apps und Android-Features				
Note App	x	x	x	x
Email senden	✓	✓	✓	✓
Cleverstore	x	x	x	x
Lynx App	x	x	x	x
Lynx Pro	✓	✓	✓	✓
Clever Message - Digital Signage fähig NEU	x	x	x	x
Dual Pen Modus NEU	✓	✓	✓	✓
Clevershare 2 App NEU	✓	✓	✓	✓
Software				
Lynx	x	x	x	x
Snowflake	x	x	x	x
DisplayNote	x	x	x	x
Montage	✓	✓	✓	✓
LynxPro Meeting	✓	✓	✓	✓
Stage	✓	✓	✓	✓
Zubehör				
USB-Kamera kompatibel	✓	✓	✓	✓
Eingabestift oder Stylus	2 (EMR Active Pens)	2 (EMR Active Pens)	2 (EMR Active Pens)	2 (EMR Active Pens)
VGA, Audio Kabel	✓	✓	✓	✓
HDMI, USB Kabel	✓	✓	✓	✓
Clevershare 1541052 x2	✓	✓	✓	✓
Persönlicher Smart Profile Account (Stiftablage & NFC 1541053) NEU	✓	✓	✓	✓
i5 PC 1541041	x	x	x	✓
Clevercable	✓	✓	✓	✓

	55" Pro-Serie HP	65" Pro-Serie HP	75" Pro-Serie HP	86" Pro-Serie HP
Produktnummer	1541135 with 1541064/1	1541136 with 1541064/1	1541128 with 1541064/1	1541132 With 1541064/1
Display				
Display	LED	LED	LED	LED
Seitenverhältnis	16:09	16:09	16:09	16:09
Auflösung	4K Ultra HD	4K Ultra HD	Full HD	4K Ultra HD
Hintergrundbeleuchtung	D-LED	D-LED	D-LED	D-LED
Helligkeit (cd/m²)	350	350	350	350
Reaktionszeit	8ms	8ms	8ms	8ms
Audio	2 x 12W	2 x 12W	2 x 12W	2 x 12W
Android	✓	✓	✓	✓
Glas	Antiglare	Antiglare	Antiglare	Antiglare
Superglide-Oberfläche	✓	✓	✓	✓
Kontrastverhältnis	1200:1	1200:1	1200:1	1200:1
Interaktives System				
Berührungspunkte	20	20	20	20
Sensor	High Precision IR	High Precision IR	High Precision IR	High Precision IR
Minimale Objektgröße (mm)	3	3	3	3
Reaktionszeit (Touch)	< 15ms	< 15ms	< 15ms	< 15ms
Anschlüsse				
USB 2.0 / 3.0 / Touch	4 / 2 / 1	4 / 2 / 1	4 / 2 / 1	4 / 2 / 1
HDMI 1.4 In / 2.0 in	0 / 2	0 / 2	0 / 2	0 / 2
DisplayPort in	0	0	0	0
VGA Input	1	1	1	1
HDMI Out	1	1	1	1
CVBS (nur mit 3x3,5mm Chinch-Stecker, nicht im Lieferumfang inbegriffen)	✓	✓	✓	✓
PC-Audio	✓	✓	✓	✓
VGA Output	X	X	X	X
LAN (RJ45)	✓	✓	✓	✓
RS232	✓	✓	✓	✓
Modulsteckplätze	2	2	2	2
Stromverbrauch				
Stromverbrauch	250W	300W	450W	500W
Stromverbrauch (Standby)	<0.5W	<0.5W	<0.5W	<0.5W
EU Energie-Effizienzklasse	B	A+	C	B
Spezifikationen				
Produktmaße (LxHxB) (mm / ")	1318 x 789 x 103 / 51 57/64 x 31 1/16 x 4 1/16	1537 x 913 x 99 / 60 33/64 x 35 15/16 x 3 57/64	1779 x 1032 x 100 / 70 3/64 x 40 5/8 x 3 15/16	2004 x 1176 x 99.6 / 78.9 57/64 x 46 19/64 x 3 59/64
Gewicht	36.5kg / 80lb 7.4oz	49kg / 108lb	57.8kg / 127lb 6.8oz	73.7kg / 162lb 8oz
VESA (mm / ")	400 x 400 / 15 3/4 x 15 3/4	600 x 400 / 23 5/8 x 15 3/4	800 x 400 / 31 1/2 x 15 3/4	800 x 600 / 31 1/2 x 23 5/8
Android Spezifikationen				
Remote Management (MDM)	✓	✓	✓	✓
Updates per OTA (Over the Air)	✓	✓	✓	✓
Systemversion	Android 6.0.1 Marshmallow			
CPU	RK3399 Dual-core ARM Cortex A72 and Quad-core ARM Cortex- A53			
Android Auflösung	1080p	1080p	1080p	1080p
GPU	Mali-T860	Mali-T860	Mali-T860	Mali-T860
RAM	4G	4G	4G	4G
ROM	16GB	16GB	16GB	16GB
WiFi-fähig	✓	✓	✓	✓
Apps und Android-Features				
Note App	X	X	X	X
Email senden	✓	✓	✓	✓
Cleverstore	X	X	X	X
Lynx App	X	X	X	X
Lynx Pro	✓	✓	✓	✓
Clever Message - Digital Signage fähig NEU	X	X	X	X
Dual Pen Modus NEU	✓	✓	✓	✓
Clevershare 2 App NEU	✓	✓	✓	✓
Software				
Lynx	X	X	X	X
Snowflake	X	X	X	X
DisplayNote	X	X	X	X
Montage	✓	✓	✓	✓
LynxPro Meeting	✓	✓	✓	✓
Stage	X	X	X	X
Zubehör				
USB-Kamera kompatibel	✓	✓	✓	✓
Eingabestift oder Stylus	2	2	2	2
VGA, Audio-Kabel	✓	✓	✓	✓
HDMI, USB-Kabel	✓	✓	✓	✓
Clevershare 1541052	X	X	X	X
Persönlicher Smart Profile Account (Stiftablage & NFC 1541053) NEU	✓	✓	✓	✓
i5 PC 1541041	X	X	X	X
Cleverbable	X	X	X	X

65" Pro-Serie | E-CAP

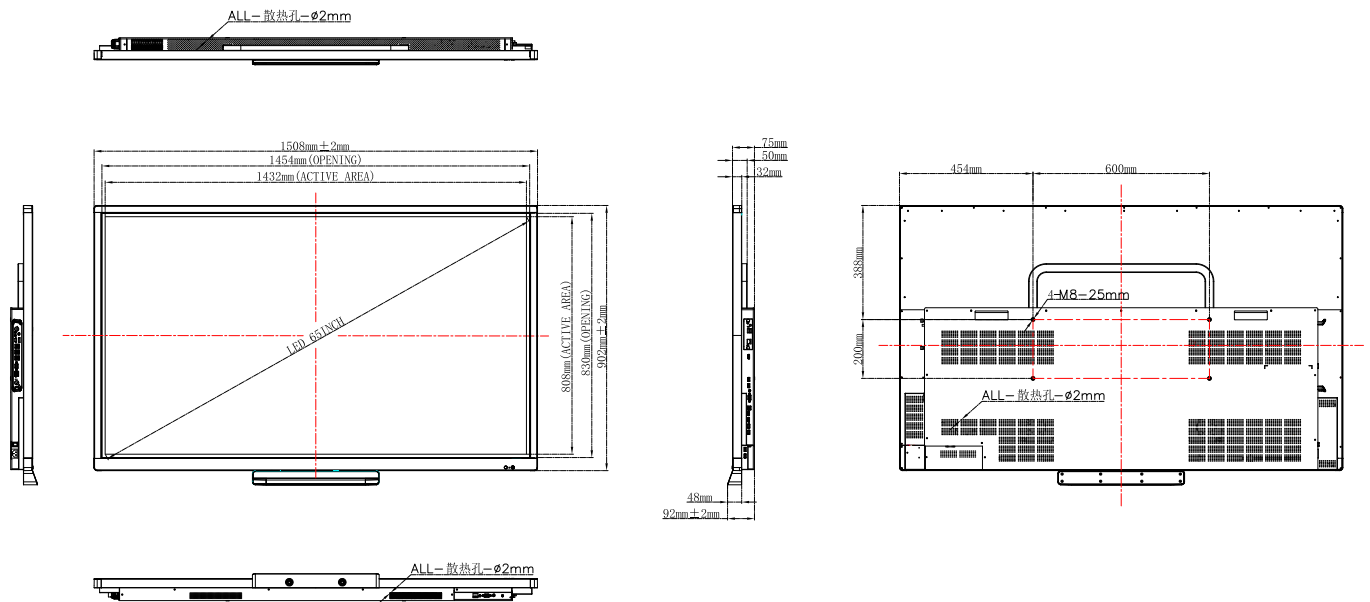

75" Pro-Serie | E-CAP

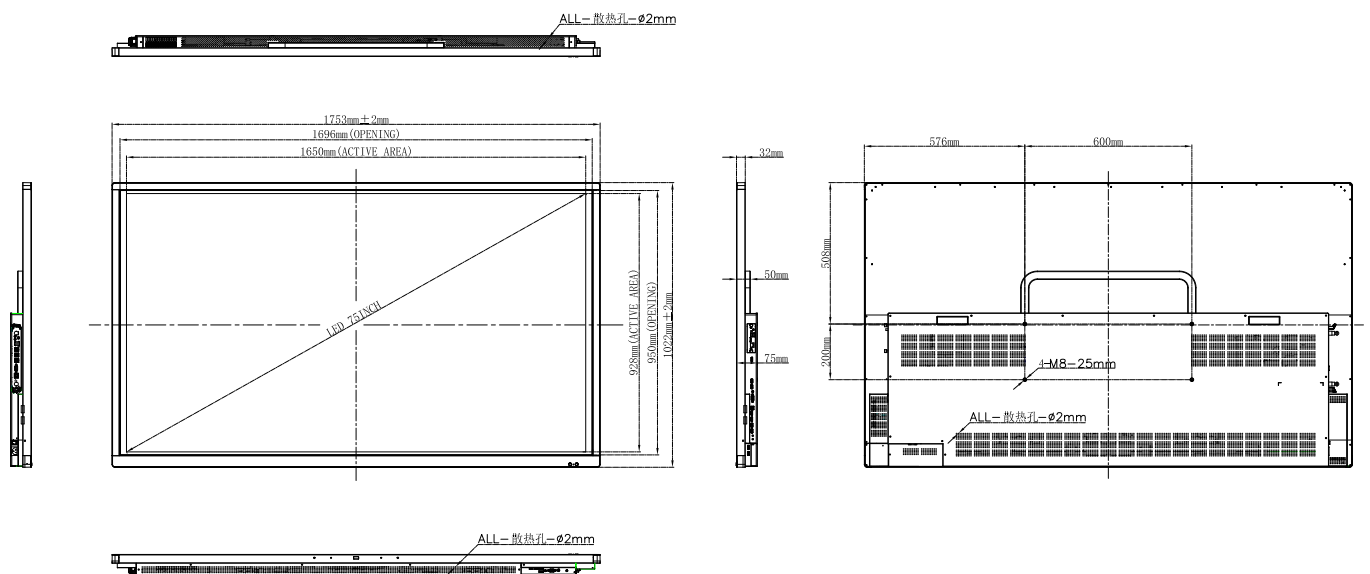

86" Pro-Serie | E-CAP

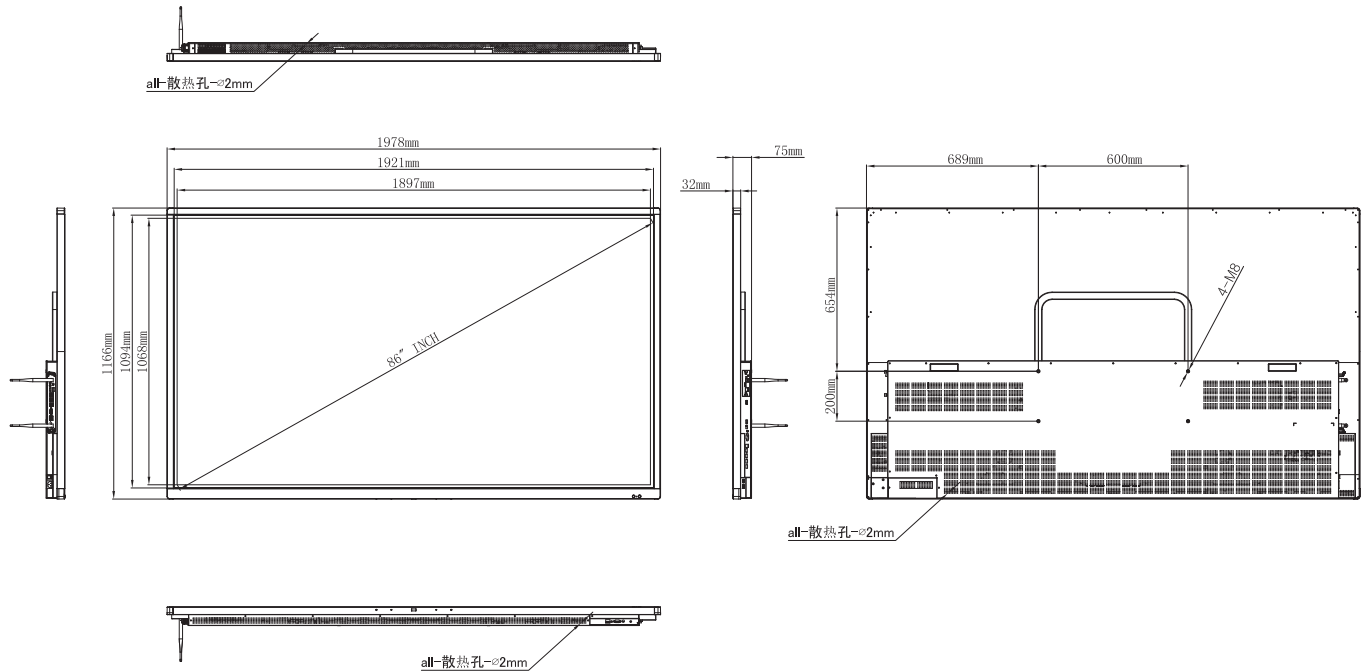

65" Capacitive Touch

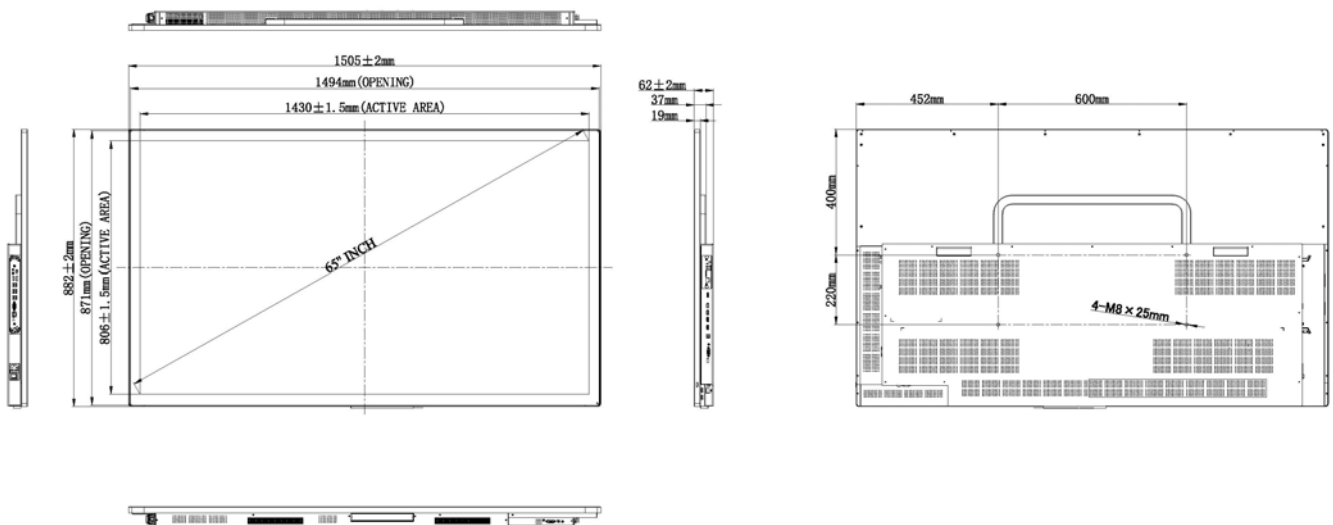

55" Pro-Serie | High Precision

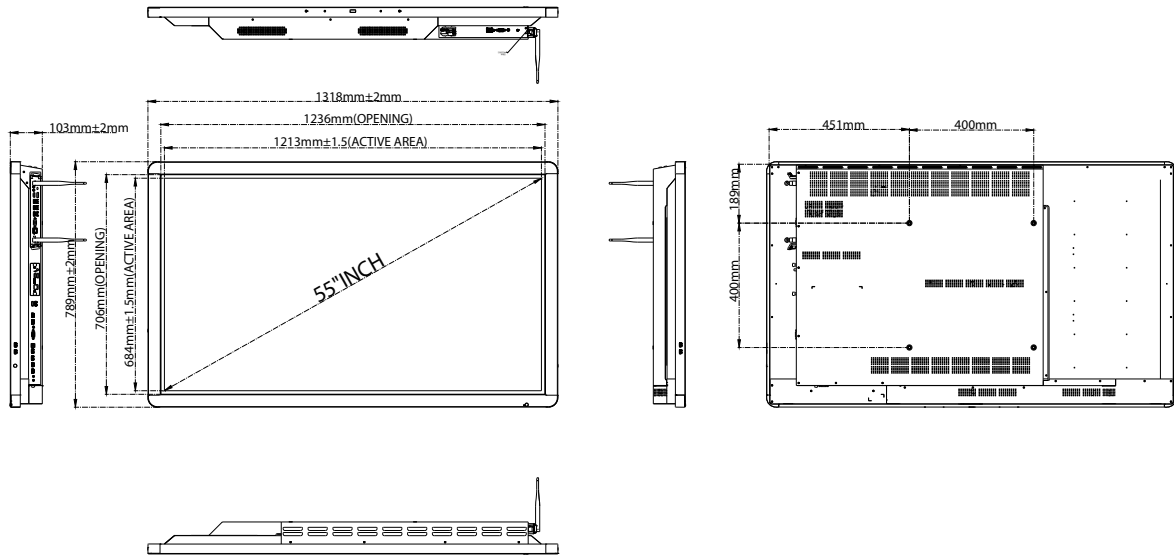

65" Pro-Serie | High Precision

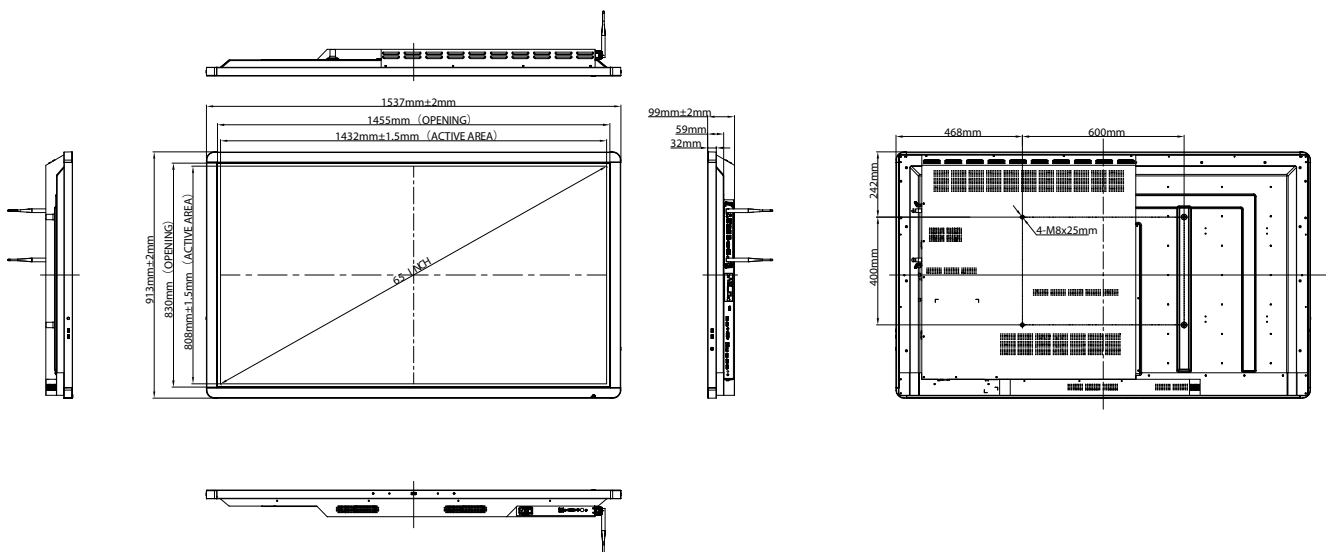

75" Pro-Serie | High Precision

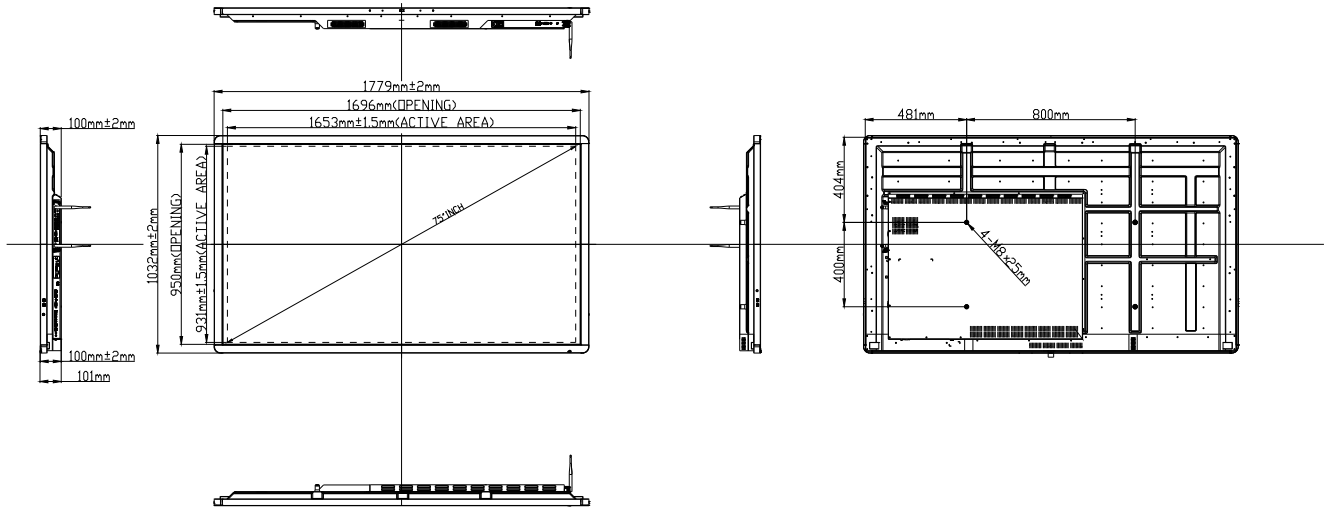

86" Pro-Serie | High Precision

